

* na opačné straně karoserie shodně
 ** na boku každého stanoviště obdobně

105823 tažný hák lze libovolně
 zaměnit za 105824 tažný
 hák se šroubvkou
 104521 tabulka pro inventární
 číslo lokomotivy ve tvaru
 ES 499.2000
 104522 tabulka pro inventární
 číslo lokomotivy ve tvaru
 372 000-0

**pojezd není součástí
 stavebnice**

**Pro zprovoznění modelu
 doporučujeme využití kompletního
 pojezdu z níže uvedených modelů:**

- výrobce VEB PIKO SONNEBERG, kat. číslo 5/6220 (nebo odvozené varianty vyráběné v období 1978 - 1991). Pojezd nutno přizpůsobit karoserii zejména v následujících částech: snížit přepážku nesoucí žárovku čelního osvětlení, upravit závaží odstraněním některých částí (náčres na www.cstrain.cz). Z kompletního modelu lze použít i polopantografy včetně podložních plechů, čímž je možno zachovat oba způsoby odběru proudu (z kolejí i z troleje).
 - výrobce PIKO Spielwaren GmbH (www.piko.de), kat. číslo 51020 (nebo odvozené varianty vyráběné v období cca 1994 - 1999). Karoserii nutno přizpůsobit pro pojezd zejména v následujících částech: do vnitřní části bočnic karoserie vlepí vymežovací pásy (nejlépe z PS desky), které vymezí vůli mezi šíří závaží pojezdu a karoserie, dále odstranit výstupky na vnitřní straně skříňové odporníků, upravit světlomy a prosklení oken skříňové karoserie.
 - polopantografy lze použít z výše uvedených modelů, nebo jiné vhodné od ostatních výrobců či poptáním u Vašeho prodejce (např. www.sommerfeld.de, www.sweb.cz/dk-model). Všechny výše uvedené odkazy jsou bez záruky.

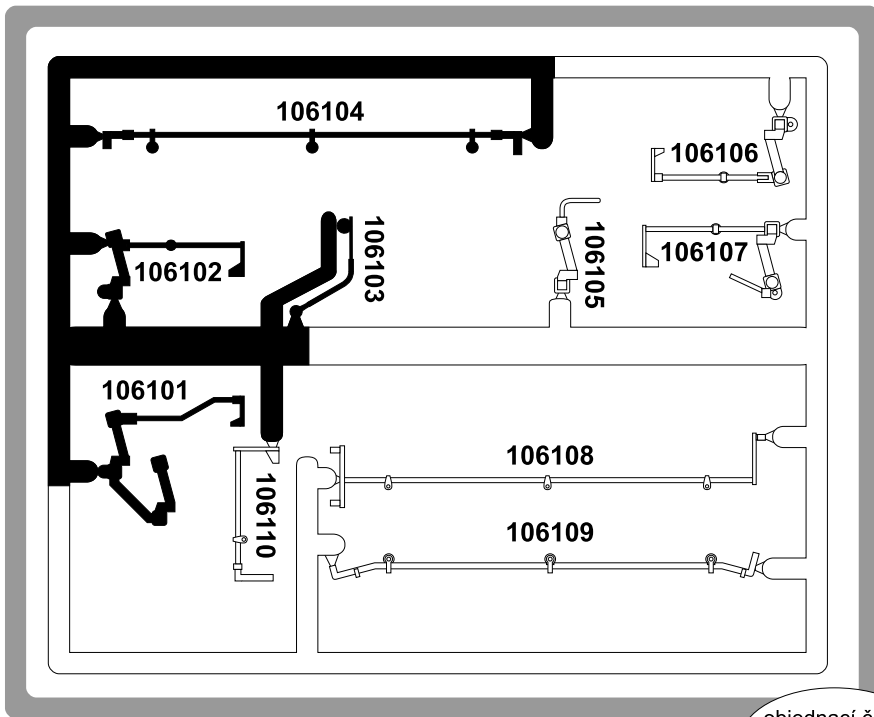

objednáací číslo
82014

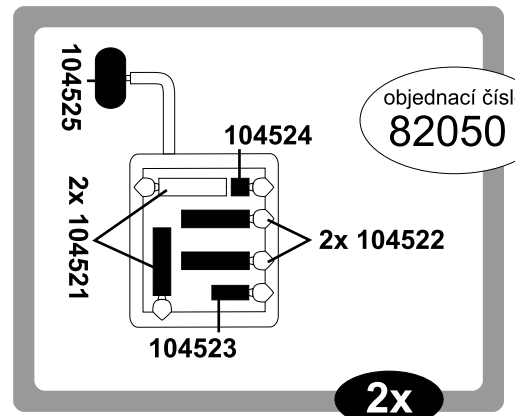

objednáací číslo
82050

2x

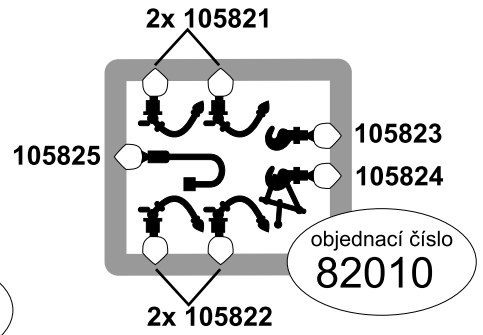

objednáací číslo
82010

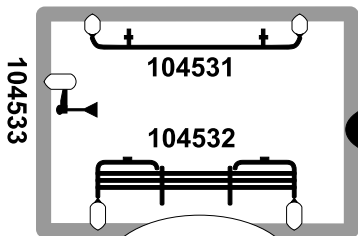

2x

objednáací číslo
82061

Plně vybarvené díly jsou nutné k sestavení modelu lokomotivy řady 372 a jsou ve stavebnici obsaženy.

104512 104513 2x 104514

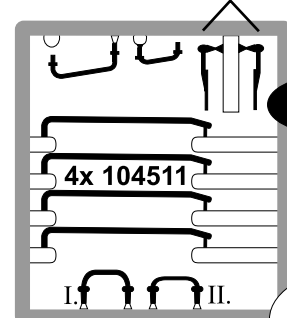

2x

objednáací číslo
82060

104515 104516

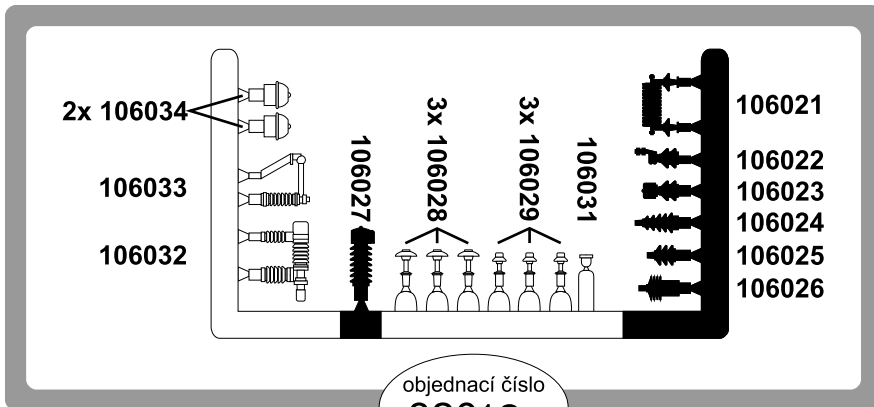

objednáací číslo
82012

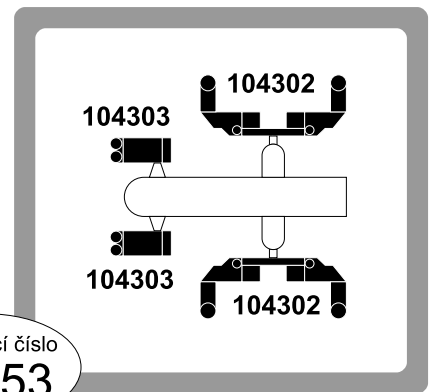

objednáací číslo
82053

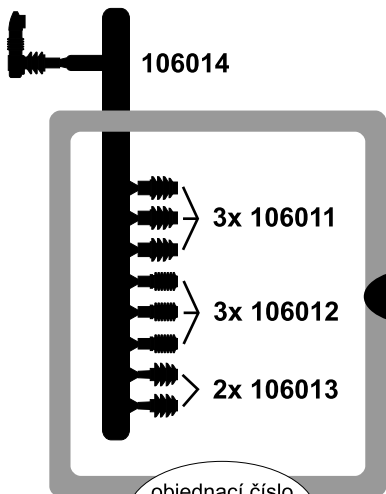

2x

objednáací číslo
82011



objednáací číslo
82051

objednáací číslo
82054

